

SCHIEDEL

# Прайс-лист 2022

Schiedel PERMETER



Указанные цены в рублях вступают в действие с 24.01.2022 г.  
Цены включают НДС (20%). ООО «ШИДЕЛЬ» оставляет за собой право на изменение цен.

[www.schiedel.ru](http://www.schiedel.ru)



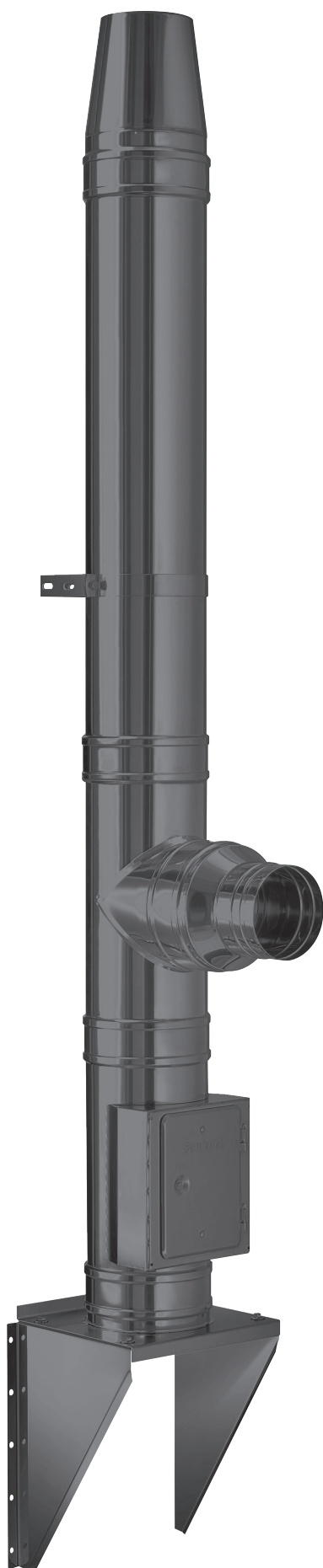

### Краткая характеристика

PERMETER это стальная двухконтурная дымоходная система с изоляцией, предназначенная для отвода продуктов сгорания от каминов, печей и котлов, использующих в качестве топлива дрова, pellets или природный газ.

Для производства внутреннего контура дымоходной системы PERMETER используется высококачественная нержавеющая сталь AISI 444.

Внешняя оболочка из оцинкованной стали с порошковой окраской в один из трех цветов: черный, серый или белый. Указанные цвета точно повторяют цветовые решения каминов, топок, печей и аксессуаров для них.

В качестве теплоизоляции в системе PERMETER используется уникальный материал SUPERWOOL PLUS, обладающий лучшими теплоизоляционными свойствами в своем классе материалов. SUPERWOOL имеет нулевую усадку, что позволяет сохранять сплошной слой изоляции в течение всего срока эксплуатации, и не меняет своих свойств при нагреве до 1200°C.

Дымоходная система PERMETER производится с толщиной изоляции 25 или 50 мм.

Рабочая температура эксплуатации дымоходной системы PERMETER до 600 °C.

Элементы дымоходной системы имеют раструбный способ соединения с фиксацией хомутом.

Узел соединения элементов, разработанный специалистами SCHIEDEL, надежно защищен от проникновения внешних осадков и конденсата внутри трубы, имеет защиту от термического удлинения и позволяет производить быстрый и надежный монтаж дымохода в любых условиях.

### Описание

- Для твердого топлива только в режиме разрежения
- Устойчива к воздействию влаги
- Непрерывный слой изоляции по всей высоте дымохода
- Низкая температура на наружной оболочке
- Калиброванные элементы
- Занимает мало места
- Малый вес
- Простой и быстрый монтаж
- Возможен настенный монтаж и монтаж непосредственно на топку
- Не требуется фундамент
- Качественный сварной шов всех элементов
- Эксплуатация возможна сразу после монтажа.



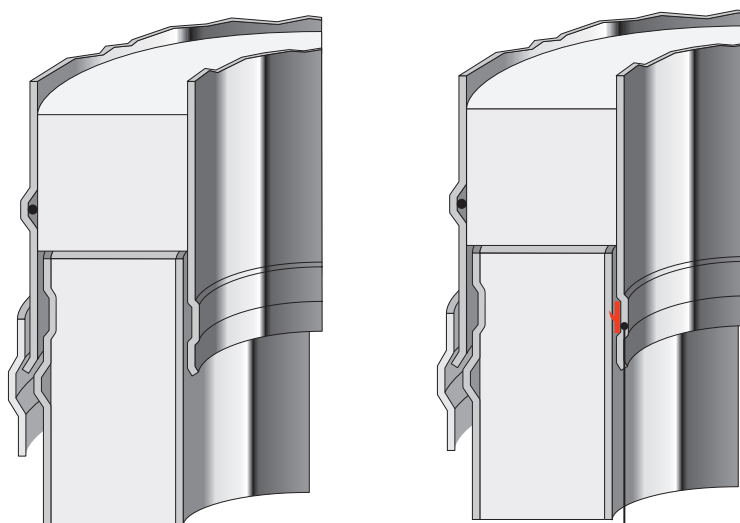

Уплотнительная манжета  
для работы с конденсационными котлами  
или при избыточном давлением до 200 Па.  
Ограничение по температура газов: до 200 гр. С

- |    |  |     |  |
|----|--|-----|--|
| 1  | Напольный элемент с отводом конденсата 1000 мм | 8a  | Переходник Топка – Perimeter 1000 мм   |
| 2  | Основание с отводом конденсата                 | 8b  | Переходник Perimeter 25 – Perimeter 50 |
| 3  | Промежуточный опорный элемент                  | 8c  | Переходник Prima-Plus – Perimeter      |
| 3a | Опорная консоль                                | 9   | Переходник кирпичная труба – PERMETER  |
| 3b | Ёмкость для сбора конденсата                   | 10  | Уплотнительная манжета от дождя        |
| 3c | Заглушка для твердого топлива                  | 11a | Проход через крышу 0°                  |
| 4a | Элемент трубы 1000 мм                          | 11b | Проход через крышу 3–15°               |
| 4b | Элемент трубы 500 мм                           | 11c | Проход через крышу 16–25°              |
| 4c | Элемент трубы 250 мм                           | 11d | Проход через крышу 26–35°              |
| 4d | Шибер  | 11e | Проход через крышу 36–45°              |
| 5  | Усиленный хомут                                | 12a | Конус                                  |
| 6a | Тройник подключения 90°                        | 12b | Конус с зонтиком                       |
| 6b | Тройник подключения 45°                        | 13  | Раздвижной настенный хомут             |
| 6c | Тройник прочистки для твердого топлива.        | 14  | Хомут для перекрытий                   |
| 7a | Отвод 90°                                      | 15a | Декоративная пластина 0°–5°            |
| 7b | Отвод 45°                                      | 15b | Декоративная пластина 35°–45°          |
| 7c | Отвод 30°                                      |     |  |
| 7d | Отвод 15°                                      |     |  |

## Таблица базовых цен PERMETER 25

Расчет производился для РМ 25

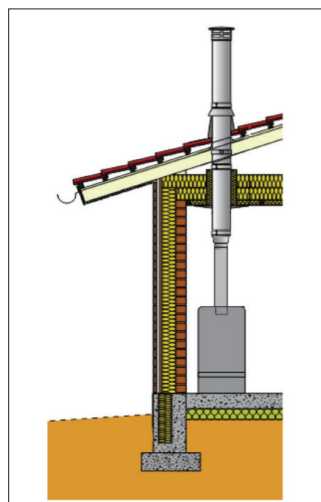

		внутр. Ø, мм	130	150	200	250	300
<b>Насадной монтаж</b>							
Высота в метрах	4 м	Цена/руб. (черный или серый)	79 320	84 994	106 184	127 328	151 379
	5 м	Цена/руб. (черный или серый)	100 928	108 163	133 901	158 112	188 195
	6 м	Цена/руб. (черный или серый)	109 770	117 829	146 481	172 834	207 314
	7 м	Цена/руб. (черный или серый)	115 598	124 366	155 720	183 718	222 241
	8 м	Цена/руб. (черный или серый)	124 440	134 032	168 300	198 440	241 360
	9 м	Цена/руб. (черный или серый)	130 268	140 569	177 539	209 324	256 287
	10 м	Цена/руб. (черный или серый)	136 096	147 106	186 778	220 208	271 214
Состав комплекта: Переходник Топка-Перметр, Элементы труб, Промежуточный опорный элемент и Консоль (начиная с 5 м), Конус с зонтиком, Хомут для перекрытия							

Расчет производился для РМ 25

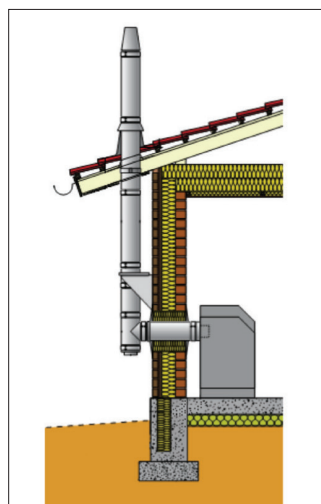

		внутр. Ø, мм	130	150	200	250	300
<b>Настенный монтаж</b>							
Высота в метрах	4 м	Цена/руб. (черный или серый)	104 195	111 069	138 206	161 216	-
	5 м	Цена/руб. (черный или серый)	110 023	117 606	147 445	172 100	-
	6 м	Цена/руб. (черный или серый)	115 851	124 143	156 684	182 984	-
	7 м	Цена/руб. (черный или серый)	121 679	130 680	165 923	193 868	-
	8 м	Цена/руб. (черный или серый)	127 507	137 217	175 162	204 752	-
	9 м	Цена/руб. (черный или серый)	133 335	143 754	184 401	215 636	-
	10 м	Цена/руб. (черный или серый)	136 062	147 241	192 011	224 145	-
Состав комплекта: Промежуточный опорный эл-т, Заглушка с отводом конденсата, Опорная консоль, Тройник 90°, переходник PrimaPlus - РМ, Элементы труб, Конус с зонтиком, Хомут для перекрытия							

# Опорные элементы с изоляцией

**SCHIEDEL**

PERMETER

внутр. Ø, мм	130	150	200	250	300*	350*
внешн. Ø, мм	180	200	250	300	350	400

## 1 Напольный элемент с отводом конденсата 1000 мм ЧЁРНЫЙ (RAL 9005)

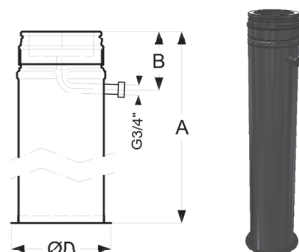

Артикул	116925	117277	117903	118390	121314	121318
ЦЕНА, РУБ.	14 105	14 963	16 854	22 529	25 452	по запросу
<b>СЕРЫЙ (NCS 7500)</b>						
Артикул	116924	117279	117904	118389	121315	121319
Цена, РУБ.	14 105	14 963	16 854	22 529	по запросу	по запросу
A	1045	1045	1045	1045	1045	1045
B	160	160	160	160	160	160
ØD	226	246	296	346	401	
Вес (kg)	3,05	3,44	4,51	5,69	7,01	10,73

## 2 Настенный элемент с отводом конденсата ЧЁРНЫЙ (RAL 9005)

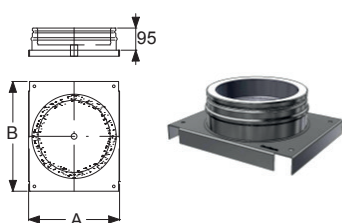

Артикул	115831	116248	по запросу	по запросу	по запросу	по запросу
Цена, РУБ.	8 946	9 802	по запросу	по запросу	по запросу	по запросу
<b>СЕРЫЙ (NCS 7500)</b>						
Артикул	115830	116249	по запросу	117851	по запросу	по запросу
Цена, РУБ.	8 946	9 802	по запросу	13 414	по запросу	по запросу
H	95	95	95	95	95	95
A	300	320	370	420	475	500
C						
Вес (kg)	3,38	3,79	4,80	5,87	6,98	9,35

## 3 Промежуточный опорный элемент ЧЁРНЫЙ (RAL 9005)

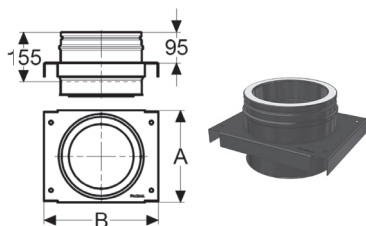

Артикул	114871	115157	116060	116682	117202	117791
Цена, РУБ.	8 946	9 976	12 210	13 931	16 337	23 389
<b>СЕРЫЙ (NCS 7500)</b>						
Артикул	114891	115162	116058	116681	117200	121062
Цена, РУБ.	8 946	9 976	12 210	13 931	16 337	23 389
A	238	258	285	335	385	435
B	306	326	353	403	453	503
Вес (kg)	2,43	2,7	3,40	4,12	4,92	6,10

## 3а Опорная консоль ЧЕРНЫЙ (RAL 9005)

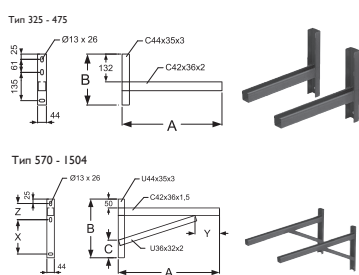

Артикул	120976	120977
Цена, РУБ.	10 148	13 587
Тип	475	570
A	475	570
B	242	330
C	100	100
X	193	193
Y	139	139
Z	91	91
Вес (kg)	1,54	2,23

## СЕРЫЙ (NCS 7500)

Артикул	120998	120999
Цена, РУБ.	10 148	13 587
Тип	475	570
A	475	570
B	242	330
C	-	100
X	-	193
Y	-	139
Z	-	91
Вес (kg)	1,54	2,23

## 3б Ёмкость для сбора конденсата ЧЁРНЫЙ (RAL 9005)

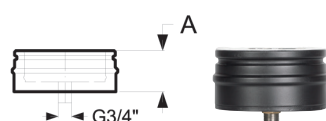

Артикул	113047	113488	115038	116015	121111	121114
ЦЕНА, РУБ.	8 236	8 429	12 294	11 548	12 210	14 266
<b>СЕРЫЙ (NCS 7500)</b>						
Артикул	113060	113484	115041	116013	121112	121115
Цена, РУБ.	8 236	8 429	12 294	11 548	12 210	14 266
A, мм	95	95	95	95	95	95
Вес, кг	1,7	1,94	2,61	3,36	4,09	4,70

## 3с Заглушка тройника ЧЁРНЫЙ (RAL 9005)



Артикул	113045	113489	115033	116008	121119	121122
ЦЕНА, РУБ.	7 858	8 664	9 460	11 009	16 336	20 447
<b>СЕРЫЙ (NCS 7500)</b>						
Артикул	113049	113483	115035	116014	121120	121123
Цена, РУБ.	7 858	8 664	9 460	11 009	16 336	20 447
A, мм	95	95	95	95	95	95
Вес, кг	1,7	1,94	2,61	3,36	4,09	4,70

# Элементы труб

**SCHIEDEL**

PERMETER

внутр. Ø, мм	130	150	200	250	300*	350*
внешн. Ø, мм	180	200	250	300	350	400

## 4a Элемент трубы 1000 мм ЧЕРНЫЙ (RAL 9005)

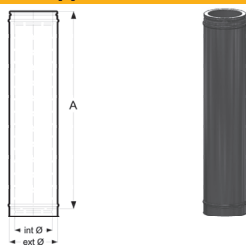

Артикул	117987	117966	118480	113603	113766	113895
ЦЕНА, РУБ.	7 052	7 910	11 179	13 170	18 062	20 033
<b>СЕРЫЙ (NCS 7500)</b>						
Артикул	117580	117970	118474	113604	113770	113893
ЦЕНА, РУБ.	7 052	7 910	11 179	13 170	18 062	20 033
A(кг)	955	955	955	955	955	955
Вес, кг	5,84	6,58	8,43	10,28	12,08	13,959

## 4b Элемент трубы 500 мм ЧЕРНЫЙ (RAL 9005)



Артикул	115960	115903	116723	117322	117697	118045
ЦЕНА, РУБ.	6 085	6 621	7 635	9 307	10 047	11 130
<b>СЕРЫЙ (NCS 7500)</b>						
Артикул	115383	115910	116733	117328	117694	118044
ЦЕНА, РУБ.	6 085	6 621	7 635	9 307	10 047	11 130
A, мм	455	455	455	455	455	455
Вес, кг	2,89	3,26	4,17	5,09	5,97	6,902

## 4c Элемент трубы 250 мм ЧЕРНЫЙ (RAL 9005)



Артикул	112590	112903	114269	114920	115438	116022
ЦЕНА, РУБ.	4 719	4 979	5 515	6 736	7 484	8 677
<b>СЕРЫЙ (NCS 7500)</b>						
Артикул	112592	112906	114268	114922	115441	116021
ЦЕНА, РУБ.	4 719	4 979	5 515	6 736	7 484	8 677
A, мм	205	205	205	205	205	205
Вес, кг	1,42	1,59	2,04	2,49	2,92	3,373

## 4d Шибер ЧЕРНЫЙ (RAL 9005)

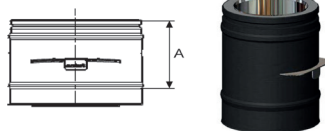

Артикул	120585	116124	120587	115665	116936	118694
ЦЕНА, РУБ.	13 844	14 620	15 823	17 714	20 810	35 229
<b>СЕРЫЙ (NCS 7500)</b>						
Артикул	116142	116123	115668	120588	121134	118695
ЦЕНА, РУБ.	13 844	14 620	15 823	17 714	20 810	35 229
A, мм	205	205	205	205	205	205
Вес, кг	2,5	2,9	3,5	4,0	4,4	4,9

## 4e Элемент трубы раздвижной 270 - 375 мм ЧЕРНЫЙ (RAL 9005)

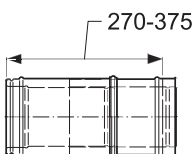

Артикул	115171	115706	116475	117137	121101	121104
ЦЕНА, РУБ.	7 605	8 108	9 247	10 451	17 929	21 749
<b>СЕРЫЙ (NCS 7500)</b>						
Артикул	115172	115707	116474	117136	121102	121105
ЦЕНА, РУБ.	7 605	8 108	9 247	10 451	17 929	21 749
Вес, кг						

## Стандартный хомут (входит в комплект элементов с изоляцией) ЧЕРНЫЙ (RAL 9005)

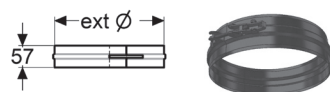

Артикул	109814	109839	109887	109964	121142	131313
ЦЕНА, РУБ.	1 221	1 256	1 477	1 560	2 403	2 450
<b>СЕРЫЙ (NCS 7500)</b>						
Артикул	109808	109835	109882	109975	121140	131314
ЦЕНА, РУБ.	1 221	1 256	1 477	1 560	2 403	2 450
Вес, кг	0,15	0,17	0,20	0,24	0,29	0,32

## 5 Усиленный хомут ЧЕРНЫЙ (RAL 9005)

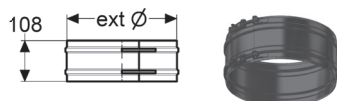

Артикул	110061	110122	110286	110492	146503	110801
ЦЕНА, РУБ.	1 976	2 000	2 554	2 862	2 713	3 490
<b>СЕРЫЙ (NCS 7500)</b>						
Артикул	110058	110120	110290	110490	121135	121137
ЦЕНА, РУБ.	1 976	1 905	2 554	2 862	3 388	3 490
Вес, кг	0,29	0,31	0,39	0,46	0,51	0,51

# Тройники

**SCHIEDEL**

PERMETER

внутр. Ø, мм	130	150	200	250	300*	350*
внешн. Ø, мм	180	200	250	300	350	400

## 6a Тройник 90°

**ЧЕРНЫЙ (RAL 9005)**

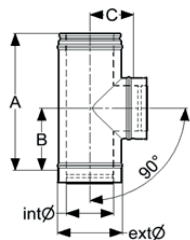

Артикул	116094	116453	117295	117945	121068	121071
ЦЕНА, РУБ.	11 260	13 070	14 963	19 429	31 936	41 360
<b>СЕРЫЙ (NCS 7500)</b>						
Артикул	116083	116447	117288	117954	121069	121072
ЦЕНА, РУБ.	11 260	13 070	14 963	19 429	31 936	41 360
А, мм	455	455	455	455	480	530
В, мм	209	209	209	209	222	247
С, мм	130	140	165	190	205	240
Вес, кг	3,42	3,88	5,04	6,56	7,9	10,39

## 6b Тройник 45°

**ЧЕРНЫЙ (RAL 9005)**

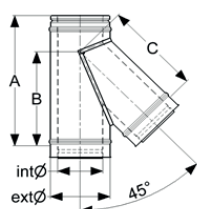

Артикул	116655	117050	118021	118529	121074	121077
ЦЕНА, РУБ.	21 498	23 561	26 484	29 644	34 567	45 400
<b>СЕРЫЙ (NCS 7500)</b>						
Артикул	116643	117053	118018	118524	121075	121078
ЦЕНА, РУБ.	21 498	23 561	26 484	29 644	34 567	45 400
А, мм	455	455	530	560	623	697
В, мм	328	329	378	413	472	530
С, мм	328	328	376	410	469	530
Вес, кг	4,11	4,63	6,80	8,61	11,52	14,77

## 6c Тройник прочистки для твердого топлива

**ЧЕРНЫЙ (RAL 9005)**

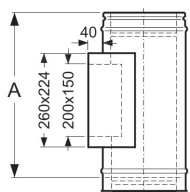

Артикул	116995	117129	117501	117896	A-TYPE	121065
ЦЕНА, РУБ.	18 057	18 917	22 356	23 561	по запросу	30 611
<b>СЕРЫЙ (NCS 7500)</b>						
Артикул	116994	117132	117502	117897	A-TYPE	121066
ЦЕНА, РУБ.	18 057	18 917	22 356	23 561	по запросу	32 141
А, мм	455	455	455	455	455	455
Вес, кг	4,52	4,77	5,58	6,42	8,24	9,2

# ОТВОДЫ

## 7a Отвод 90°

**ЧЕРНЫЙ (RAL 9005)**

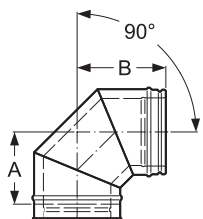

Артикул	113313	114492	115857	116847	121294	121297
ЦЕНА, РУБ.	8 429	11 179	12 727	15 135	19 608	26 092
<b>СЕРЫЙ (NCS 7500)</b>						
Артикул	113298	114503	115862	116839	121295	121298
ЦЕНА, РУБ.	8 429	11 179	12 727	15 135	19 608	26 092
А, мм	152	161	188	212	237	264
В, мм	196	205	232	256	281	308
Вес, кг	2,41	2,75	3,58	4,61	5,8	7,08

## 7b Отвод 45°

**ЧЕРНЫЙ (RAL 9005)**

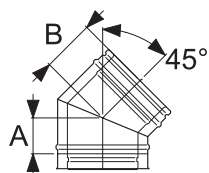

Артикул	112489	112812	114395	115305	121095	121098
ЦЕНА, РУБ.	7 225	8 687	12 125	13 070	14 963	16 337
<b>СЕРЫЙ (NCS 7500)</b>						
Артикул	112491	112805	114386	115306	121096	121099
ЦЕНА, РУБ.	7 225	8 687	12 125	13 070	14 963	16 337
А, мм	82	82	92	102	123	123
В, мм	127	127	137	147	159	169
Вес, кг	1,37	1,54	2,15	2,82	3,21	4,417

## 7c Отвод 30°

**ЧЕРНЫЙ (RAL 9005)**

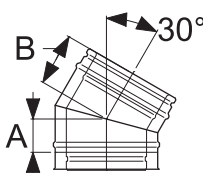

Артикул	111802	112173	113547	114818	121089	121092
ЦЕНА, РУБ.	7 052	7 138	9 115	10 836	15 651	24 083
<b>СЕРЫЙ (NCS 7500)</b>						
Артикул	111788	112171	113554	114816	121090	121093
ЦЕНА, РУБ.	7 052	7 138	9 115	10 836	15 651	24 083
А, мм	57	57	82	82	82	123
В, мм	107	112	117	127	132	159
Вес, кг	1,08	1,22	1,98	2,42	2,84	4,42



# ОТВОДЫ

**SCHIEDEL**

PERMETER

внутр. Ø, мм	130	150	200	250	300*	350*
внешн. Ø, мм	180	200	250	300	350	400

## 7d Отвод 15°

### ЧЕРНЫЙ (RAL 9005)

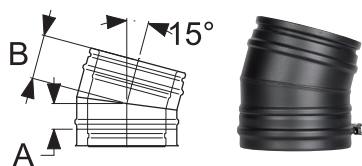

Артикул	111820	112163	112850	113432	121083	121086
ЦЕНА, РУБ.	7 052	8 946	9 633	10 836	7 052	9 582

### СЕРЫЙ (NCS 7500)

Артикул	111855	112168	112851	113434	121084	121087
ЦЕНА, РУБ.	7 052	8 946	9 633	10 836	7 052	9 582
А, мм	57	57	57	57	57	67
В, мм	102	102	102	102	102	112
Вес, кг	1,08	1,22	1,57	1,91	2,25	2,87

## Отводы в сборе

внутр. Ø, мм	130	150	200	250	300*	350*
--------------	-----	-----	-----	-----	------	------

### Собранный отвод 15°

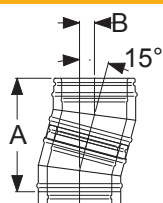

А, мм	295	295	315	334	334	
В, мм	39	39	41	44	44	

### Собранный отвод 30°

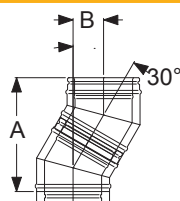

А, мм	327	336	373	392	411	448
В, мм	88	90	100	105	110	120

### Собранный отвод 45°

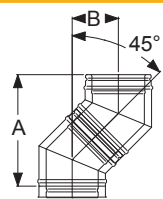

А, мм	341	358	393	427	461	512
В, мм	141	148	163	177	191	212

### Тройник 45° и отвод 45° в сборе

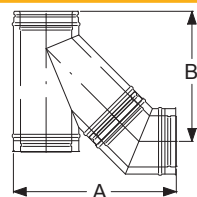

А, мм	227	248	280	302	567	617
В, мм	167	192	224	247	595	661

### Отводы 15° со стандартными элементами труб (СЭТ) в сборе

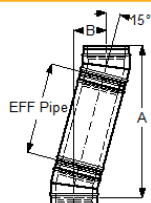

СЭТ А, мм	1218	1218	1238	1257	1257	
955 В, мм	286	286	288	291	291	
СЭТ А, мм	735	735	755	774	774	
455 В, мм	157	157	159	162	162	
СЭТ А, мм	493	493	513	532	532	
205 В, мм	92	92	94	97	97	

### Отводы 30° со стандартными элементами труб (СЭТ) в сборе

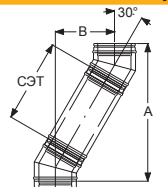

СЭТ А, мм	1154	1163	1200	1219	1238	1275
955 В, мм	566	568	578	583	588	598
СЭТ А, мм	721	709	765	784	793	920
455 В, мм	316	318	328	333	338	348
СЭТ А, мм	505	514	551	570	589	626
205 В, мм	191	193	203	208	213	223

# Отводы в сборе

**SCHIEDEL**  
PERMETER

внутр. Ø, мм	130	150	200	250	300*	350*
--------------	-----	-----	-----	-----	------	------

## Отводы 45° со стандартными элементами труб (СЭТ) в сборе

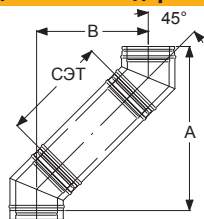

СЭТ А, мм	1016	1033	1068	1102	1136	1187
955 В, мм	816	823	838	852	866	887
СЭТ А, мм	663	680	715	749	783	834
455 В, мм	463	470	485	499	513	534
СЭТ А, мм	486	503	538	572	606	657
205 В, мм	286	293	308	322	336	357

## Адаптеры

### 8a Переходник Топка - РМ25 1000 мм

**ЧЕРНЫЙ (RAL 9005)**

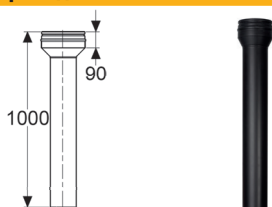

Артикул	115332	115915	116830	117472	121061	по запросу
ЦЕНА, РУБ.	11 644	14 105	16 451	22 529	23 906	по запросу
<b>СЕРЫЙ (NCS 7500)</b>						
Артикул	115317	115920	116833	117471	155555	по запросу
ЦЕНА, РУБ.	11 644	14 105	16 451	22 529	23 906	по запросу
Вес, кг	2,83	3,26	4,32	5,48	6,32	7,28

### 8b Переходник Permeter 25 - Permeter 50

**ЧЕРНЫЙ (RAL 9005)**

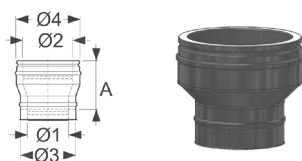

Артикул	114333	114483	115373	116170	121224	121227
ЦЕНА, РУБ.	13 545	14 501	15 069	13 931	15 350	по запросу
<b>СЕРЫЙ (NCS 7500)</b>						
Артикул	114334	114482	115376	116165	121225	121228
ЦЕНА, РУБ.	13 545	14 501	15 069	13 931	15 350	по запросу
внутр. Ø, мм 1 и 2	130	150	200	250	300	350
внешн. Ø, мм 3	180	200	250	300	350	400
внешн. Ø, мм 4	230	250	300	350	400	350
Вес, кг	2,09	2,23	2,87	3,52	3,91	4,50

### 8c Переходник Prima Plus - Permeter

**ЧЕРНЫЙ (RAL 9005)**

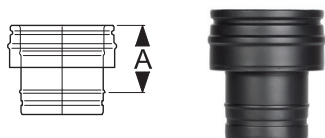

Артикул	111035	111280	111741	112263	112771	113156
ЦЕНА, РУБ.	6 192	7 052	8 256	10 148	11 351	12 555
<b>СЕРЫЙ (NCS 7500)</b>						
Артикул	111034	111275	111737	112257	121107	121109
ЦЕНА, РУБ.	6 192	7 052	8 256	10 148	11 351	12 555
А, мм	150	150	150	150	150	150
Вес, кг	0,71	0,81	1,04	1,28	1,51	1,51

### 9 Переходник Кирпичная труба - РМ 25

**ЧЕРНЫЙ (RAL 9005)**

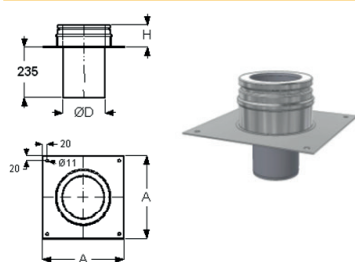

Артикул	116024	116332	117163	117644	121306	121309
ЦЕНА, РУБ.	9 004	8 946	12 168	12 555	15 336	16 884
<b>СЕРЫЙ (NCS 7500)</b>						
Артикул	116026	116334	117161	117643	121307	121310
ЦЕНА, РУБ.	9 004	8 946	12 168	12 555	15 336	16 884
Н, мм						
Вес, кг	3,38	3,79	4,80	5,87	6,98	8,08

### 10 Уплотнительная манжета от дождя

**ЧЕРНЫЙ (RAL 9005)**

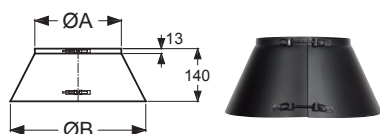

Артикул	110209	110264	110460	110391	110472	119482
ЦЕНА, РУБ.	5 331	5 418	5 676	6 020	6 366	6 538
<b>СЕРЫЙ (NCS 7500)</b>						
Артикул	110202	110260	110457	110388	110461	по запросу
ЦЕНА, РУБ.	5 331	5 418	5 676	6 020	6 366	по запросу
ØА, мм	180	200	250	300	350	400
ØВ, мм	320	340	390	440	490	540
Вес, кг	0,35	0,38	0,45	0,51	0,85	1,05

## Проходы через кровлю

**SCHIEDEL**

PERMETER

внутр. Ø, мм	130	150	200	250	300*	350*
внешн. Ø, мм	180	200	250	300	350	400

### 11a Проход через крышу 0° (без манжеты от дождя) СЕРЕБРИСТЫЙ

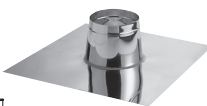
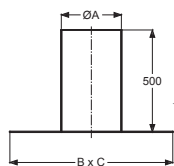

Артикул	101227	101227	101228	101229	101230	101231
ЦЕНА, РУБ.	<b>13 896</b>	<b>13 896</b>	<b>15 431</b>	<b>17 124</b>	<b>17 545</b>	<b>18 106</b>
ØA, мм	250	250	300	350	400	450
В x С, мм	750	750	800	850	900	950
Вес, кг	4,59	4,59	5,34	6,11	6,90	7,72

## Завершающие элементы дымохода

**SCHIEDEL**
**PERMETER**

внутр. Ø, мм	130	150	200	250	300*	350*
внешн. Ø, мм	180	200	250	300	350	400

### 12a Конус ЧЕРНЫЙ (RAL 9005)

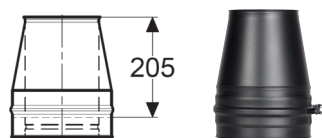

Артикул	112363	112689	113439	114703	115216	121080
Цена, руб	6 966	7 225	8 256	9 633	10 318	12 210
<b>СЕРЫЙ (NCS 7500)</b>						
Артикул	112339	112691	113435	114701	115213	121081
ЦЕНА, РУБ.	6 966	7 225	8 256	9 633	10 318	12 210
Вес, кг	1,31	1,48	1,91	2,34	2,76	3,2

### 12b Конус с зонтиком ЧЕРНЫЙ (RAL 9005)

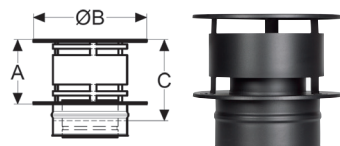

Артикул	113199	114838	116497	117699	121129	121131
Цена, руб	10 492	11 179	15 993	25 473	31 856	35 455
<b>СЕРЫЙ (NCS 7500)</b>						
Артикул	113107	114833	119009	121128	121130	121132
ЦЕНА, РУБ.	10 492	11 179	15 993	25 473	31 856	35 455
А, мм	130	175	200	275	330	
В, мм	254	304	409	509	609	
С, мм	175	220	245	320	375	
Вес, кг	2,10	2,42	3,99	6,00	8,34	

## Хомуты

### 13 Раздвижной настенный хомут 60-100 мм ЧЕРНЫЙ (RAL 9005)

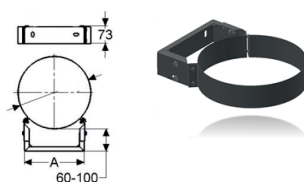

Артикул	111187	111273	111520	111723	112379	112571
ЦЕНА, РУБ.	6 020	6 192	6 366	6 538	6 708	6 793
<b>СЕРЫЙ (NCS 7500)</b>						
Артикул	111185	111271	111518	111728	112375	112578
ЦЕНА, РУБ.	6 020	6 192	6 366	6 538	6 708	6 793
А, мм	164	164	212	248	354	354
Вес, кг	0,78	0,80	0,93	1,04	1,3	1,3

### 14 Хомут для перекрытий СЕРЕБРИСТЫЙ (ПОЛИР. НЕРЖАВЕЮЩАЯ СТАЛЬ)

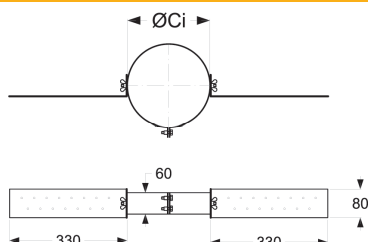

Артикул	100962	100963	100965	100967	100968	113120
ЦЕНА, РУБ.	5 614	5 755	6 176	6 878	7 439	7 757
ØCi, мм	180	200	250	300	350	400
Вес, кг	1,22	1,25	1,33	1,40	1,47	1,55

# Декоративные разъемные пластины «Стандарт»

**SCHIEDEL**

PERMETER

внутр. Ø, мм	130	150	200	250	300*	350*
внешн. Ø, мм	180	200	250	300	350	400

## 15a Декоративная пластина 0° - 5°

**ЧЕРНЫЙ (RAL 9005)**

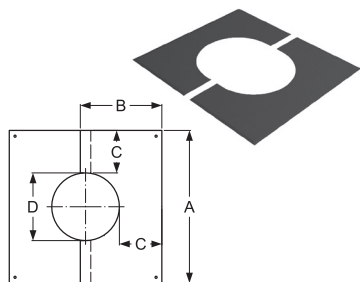

Артикул	112070	112285	112926	113402	112839	по запросу
Цена, руб	<b>3 647</b>	<b>3 786</b>	<b>4 043</b>	<b>4 644</b>	<b>5 072</b>	

**СЕРЫЙ (NCS 7500)**

Артикул	112069	112324	112927	113408	114200	по запросу
ЦЕНА, РУБ.	<b>3 647</b>	<b>3 786</b>	<b>4 043</b>	<b>4 644</b>	<b>5 072</b>	
А, мм	490	510	560	610	660	660
В, мм	270	280	305	330	355	355
С, мм	150,5	150,5	150,5	150,5	150,5	150,5
Д, мм	189	209	259	309	359	
Вес, кг	0,90	1,23	1,32	1,32	1,56	

## 15b Декоративная пластина 35° - 45°

**ЧЕРНЫЙ (RAL 9005)**

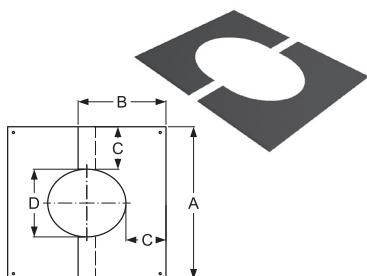

Артикул	112061	112290	112933	113418	114225	по запросу
Цена, руб	<b>3 871</b>	<b>3 957</b>	<b>4 217</b>	<b>4 644</b>	<b>5 161</b>	

**СЕРЫЙ (NCS 7500)**

Артикул	112062	112289	112934	113398	114223	по запросу
ЦЕНА, РУБ.	<b>3 871</b>	<b>3 957</b>	<b>4 217</b>	<b>4 644</b>	<b>5 161</b>	
А, мм	490	510	560	610	660	710
В, мм	300	315	345	380	410	
С, мм	150,5	150,5	150,5	150,5	150,5	150,5
Д, мм	189	209	259	309	359	409
Вес, кг	0,93	1,21	1,30	1,30	1,82	

## Нагрузки и высоты

Максимальная высота над элементом, м

Внутр. Ø, мм	130	150	180	200	250
Элемент для напольного монтажа	15	15	15	15	15
Проходной опорный элемент	15	15	15	15	15
Опорная пластина с отводом конденсата	15	15	15	15	15
Рис А	15	15	15	15	15
Настенный хомут 50 мм	3	3	3	3	3
Тройник 90°	10	10	10	10	10
Тройник 45°	10	10	10	10	10
Тройник прочистки	10	10	10	10	10

Внутр. Ø, мм	а, м	в, м	с, м	д, м									
130	4	3	15	15									
150	4	3	15	15									
180	4	3	15	15									
200	4	15	15	230	4	3	15	15	250	4	3	15	15
230	4	3	15	15									
250	4	3	15	15									

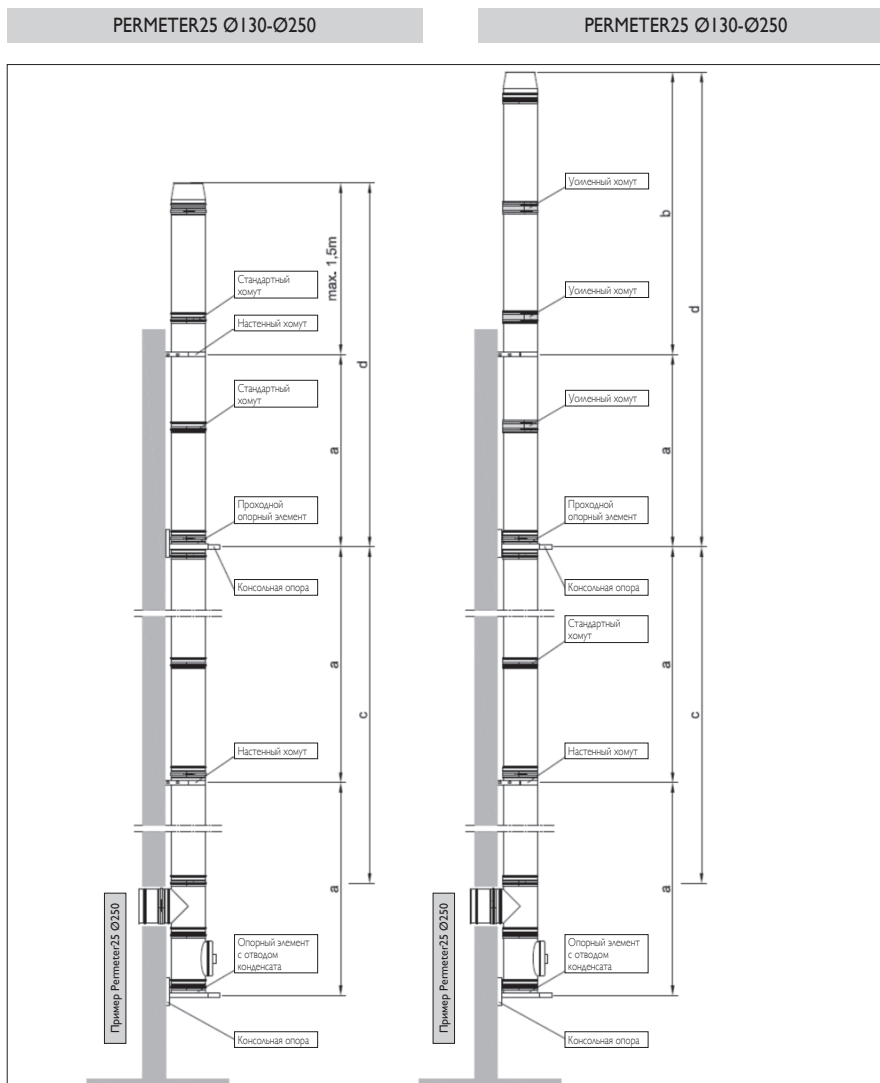

### А. Потолочное крепление

Перекрытие из негорючих материалов

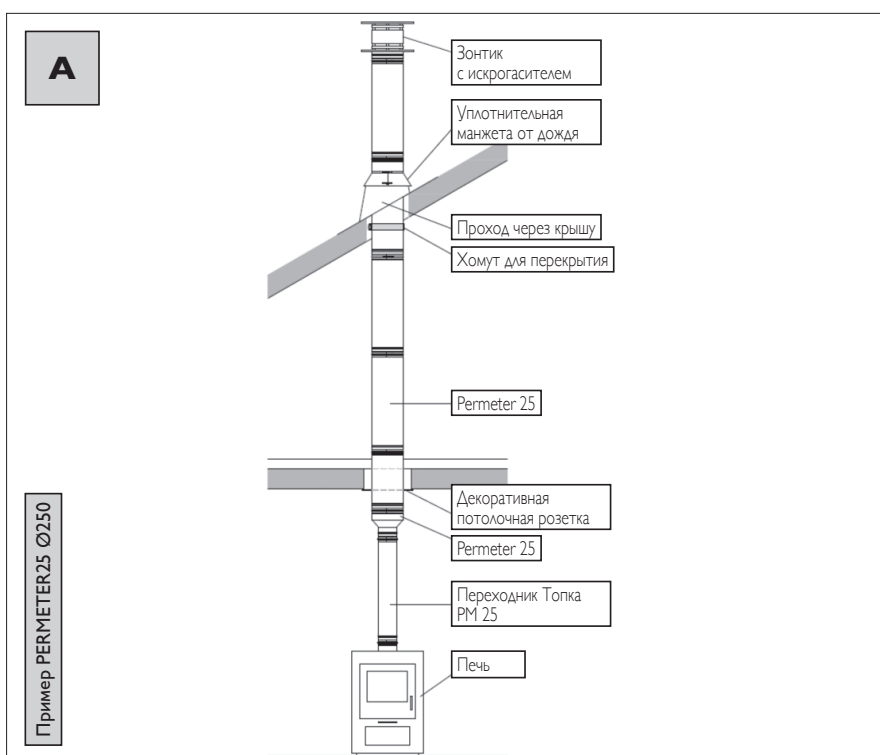

Максимальная общая высота дымохода при таком способе монтажа – 6,0 м.

## Опорные элементы с изоляцией

внутр. Ø, мм	130	150	200	250	300*	350*
внешн. Ø, мм	230	250	300	350	400	450

### 1 Напольный элемент с отводом конденсата 1000 мм ЧЕРНЫЙ (RAL 9005)

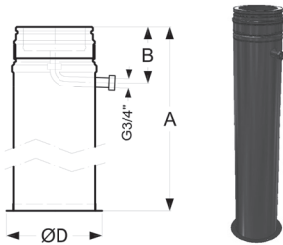

Артикул	118059	118178	118584	113656	121317	121321
ЦЕНА, РУБ.	25 921	27 801	28 549	32 797	по запросу	по запросу
<b>СЕРЫЙ (NCS 7500)</b>						
Артикул	118050	118179	118586	113653	121322	121323
ЦЕНА, РУБ.	25 921	27 801	28 549	32 797	по запросу	по запросу
A	1045	1045	1045	1045	1045	1045
B	160	160	160	160	160	160
ØD	226	246	296	346	401	
Вес, кг	3,05	3,44	4,51	5,69	7,01	10,73

### 2 Основание с отводом конденсата ЧЕРНЫЙ (RAL 9005)

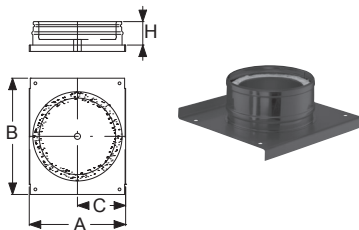

Артикул	114348	114605	115454	116324	121324	121327
ЦЕНА, РУБ.	11 179	14 732	18 403	18 747	по запросу	32 677
<b>СЕРЫЙ (NCS 7500)</b>						
Артикул	114340	114598	115451	116323	121325	121328
ЦЕНА, РУБ.	11 179	14 732	18 403	18 747	по запросу	по запросу
H	95	95	95	95	95	95
A	300	320	370	420	475	500
C						
Вес, кг						

### 3 Промежуточный опорный элемент ЧЕРНЫЙ (RAL 9005)

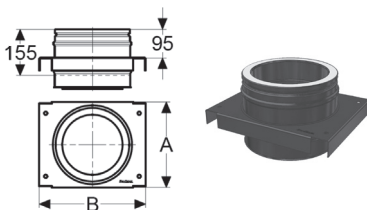

Артикул	116942	117216	117827	118210	121152	121155
ЦЕНА, РУБ.	13 587	14 274	17 026	18 572	24 937	26 656
<b>СЕРЫЙ (NCS 7500)</b>						
Артикул	116950	117217	117826	118209	121153	121156
ЦЕНА, РУБ.	13 587	14 274	17 026	18 572	24 937	по запросу
A	278	285	335	385	385	385
B	355	353	403	453	453	453
Вес, кг	4,50	4,96	6,18	7,55	8,95	10,42

### 3а Опорная консоль ЧЕРНЫЙ (RAL 9005) СЕРЫЙ (NCS 7500)

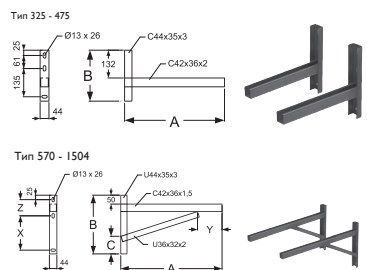

Артикул		120976	120977	120998	120999
ЦЕНА, РУБ.		10 148	13 587	10 148	13 587
Тип		475	570	475	570
A		475	570	475	570
B		242	330	242	330
C		100	100	-	100
X		193	193	-	193
Y		139	139	-	139
Z		91	91	-	91
Вес, кг		1,54	2,23	1,54	2,23

### 3б Ёмкость для сбора конденсата ЧЕРНЫЙ (RAL 9005)

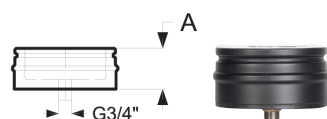

Артикул	112011	112420	113171	114544	121230	121233
Цена, РУБ.	8 599	9 633	11 524	12 555	13 070	по запросу
<b>СЕРЫЙ (NCS 7500)</b>						
Артикул	112024	112399	113168	114545	121231	121234
Цена, РУБ.	8 599	9 633	11 524	12 555	по запросу	по запросу
A	95	95	95	95	95	95
Вес (кг)	1,17	1,32	1,77	2,27	2,82	3,43

### 3с Заглушка тройника ЧЕРНЫЙ (RAL 9005)

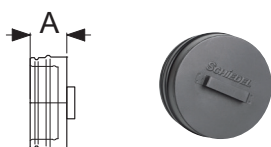

Артикул	112009	112422	113169	114537	121238	121241
ЦЕНА, РУБ.	9 653	10 467	11 179	11 600	18 910	22 005
<b>СЕРЫЙ (NCS 7500)</b>						
Артикул	112010	112402	113170	114543	121239	121242
ЦЕНА, РУБ.	9 653	10 467	11 179	11 600	по запросу	по запросу
A	95	95	95	95	95	95
Вес, кг	1,17	1,32	1,77	2,27	2,82	3,43

# Элементы труб

**SCHIEDEL**

PERMETER

внутр. Ø, мм	130	150	200	250	300*	350*
внешн. Ø, мм	230	250	300	350	400	450

## 4a Элемент трубы 1000 мм ЧЕРНЫЙ (RAL 9005)

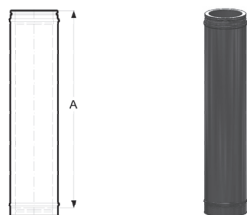

Артикул	118689	113649	113850	113993	119465	121176
ЦЕНА, РУБ.	9 802	10 664	12 210	16 878	25 452	25 634
<b>СЕРЫЙ (NCS 7500)</b>						
Артикул	118690	113647	113854	113994	121174	121177
ЦЕНА, РУБ.	9 802	10 664	12 210	16 878	25 452	25 643
A	955	955	955	955	955	955
Вес, кг	9,4	10,61	13,02	15,41	17,84	20,25

## 4b Элемент трубы 500 мм ЧЕРНЫЙ (RAL 9005)



Артикул	117103	117388	117936	118338	119466	121181
ЦЕНА, РУБ.	8 036	8 410	10 558	11 945	14 105	16 500
<b>СЕРЫЙ (NCS 7500)</b>						
Артикул	117105	117389	117935	118341	121179	121182
ЦЕНА, РУБ.	8 036	8 410	10 558	11 945	14 105	по запросу
A	455	455	455	455	455	455
Вес, кг	4,73	5,33	6,54	7,74	8,96	10,2

## 4c Элемент трубы 250 мм ЧЕРНЫЙ (RAL 9005)



Артикул	114779	115127	115951	116464	121184	121187
ЦЕНА, РУБ.	5 656	6 972	7 381	8 152	11 962	14 028
<b>СЕРЫЙ (NCS 7500)</b>						
Артикул	114776	115126	115949	116466	121185	121188
ЦЕНА, РУБ.	5 656	6 972	7 381	8 152	11 962	14 028
A	205	205	205	205	205	205
Вес, кг	2,39	2,69	3,30	3,90	4,52	5,12

## 4d Шибер ЧЕРНЫЙ (RAL 9005)

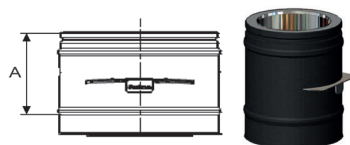

Артикул	116143	116310	117186	117811	121247	121250
ЦЕНА, РУБ.	17 683	18 484	19 949	20 810	35 414	36 063
<b>СЕРЫЙ (NCS 7500)</b>						
Артикул	116146	116309	117188	117804	121248	121251
ЦЕНА, РУБ.	17 683	18 484	19 949	20 810	35 414	36 063
A	205	205	205	205	205	205
Вес, кг	3,5	3,73	4,89	6,15	7,5	7,96

## 4e Элемент трубы раздвижной 270 - 375 мм ЧЕРНЫЙ (RAL 9005)

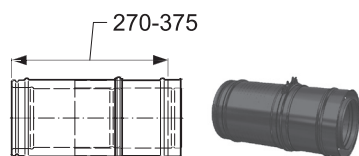

Артикул	116914	117284	117818	118169	121212	121215
ЦЕНА, РУБ.	11 722	12 325	13 306	14 741	22 627	25 994
<b>СЕРЫЙ (NCS 7500)</b>						
Артикул	116910	117282	117823	118167	121213	121216
ЦЕНА, РУБ.	11 722	12 325	13 306	14 741	по запросу	по запросу
Вес, кг	4,46	5,02	6,16	7,28	8,44	9,57

## Стандартный хомут (входит в комплект элементов с изоляцией) ЧЕРНЫЙ (RAL 9005)

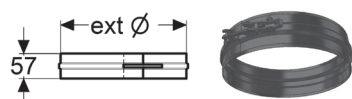

Артикул	109857	109887	109964	121142	131313	121144
ЦЕНА, РУБ.	1 428	1 477	1 560	2 403	2 450	2 572
<b>СЕРЫЙ (NCS 7500)</b>						
Артикул	109865	109882	109975	121140	131314	121254
ЦЕНА, РУБ.	1 428	1 477	1 560	2 403	2 450	2 572
Вес, кг	0,19	0,2	0,24	0,28	0,32	0,35

## 5 Усиленный хомут ЧЕРНЫЙ (RAL 9005)

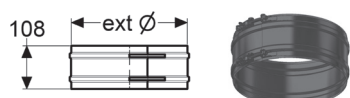

Артикул	110224	110286	110492	146503	110801	121253
ЦЕНА, РУБ.	2 501	2 554	2 862	2 713	3 490	3 743
<b>СЕРЫЙ (NCS 7500)</b>						
Артикул	110225	110290	110490	121135	121137	110896
ЦЕНА, РУБ.	2 501	2 554	2 862	3 388	3 490	3 743
Вес, кг	0,36	0,39	0,46	0,53	0,6	0,67



# Тройники



внутр. Ø, мм	130	150	200	250	300*	350*
внешн. Ø, мм	230	250	300	350	400	450

## 6a Тройник 90° ЧЕРНЫЙ (RAL 9005)

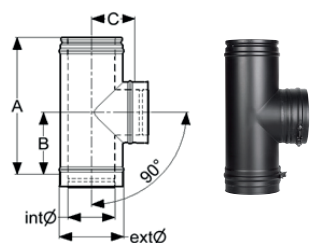

Артикул	117845	118125	118540	113589	121162	121165
ЦЕНА, РУБ.	14 855	15 559	18 747	22 442	37 921	43 167
<b>СЕРЫЙ (NCS 7500)</b>						
Артикул	117846	118124	118539	113590	121163	121166
ЦЕНА, РУБ.	14 855	15 559	18 747	22 442	по запросу	по запросу
A	455	455	455	480	530	605
B	209	209	209	222	247	285
C	155	165	190	205	240	280
Вес, кг	6,23	7,00	8,62	10,22	13,61	16,79

## 6b Тройник 45° ЧЕРНЫЙ (RAL 9005)

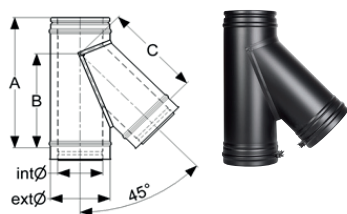

Артикул	118246	118535	113733	114009	121168	121171
ЦЕНА, РУБ.	24 250	24 423	29 408	34 567	42 649	49 703
<b>СЕРЫЙ (NCS 7500)</b>						
Артикул	118254	118531	113736	114007	121169	121172
ЦЕНА, РУБ.	24 250	24 423	29 408	34 567	по запросу	по запросу
A	455	530	560	623	697	815
B	322	378	413	472	530	615
C	325	376	410	469	530	615
Вес, кг	7,65	8,61	11,90	15,84	20,34	25,37

## 6c Тройник прочистки для твердого топлива ЧЕРНЫЙ (RAL 9005)

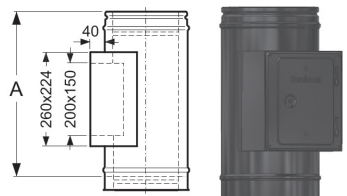

Артикул	118023	118190	118518	118738	121158	121160
ЦЕНА, РУБ.	20 639	21 498	22 529	24 937	28 549	34 567
<b>СЕРЫЙ (NCS 7500)</b>						
Артикул	118024	118188	118517	118739	по запросу	по запросу
ЦЕНА, РУБ.	20 639	21 498	22 529	24 937		
A	455	455	455	455	455	455
Вес, кг	6,82	7,43	8,59	9,83	11,07	12,31

# ОТВОДЫ

## 7a Отвод 90° (Т450 NI) ЧЕРНЫЙ (RAL 9005)

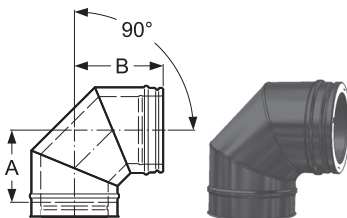

Артикул	117434	117797	118425	113571	121300	121303
ЦЕНА, РУБ.	14 790	15 648	18 344	21 667	21 498	26 740
<b>СЕРЫЙ (NCS 7500)</b>						
Артикул	117431	117792	118428	113574	121301	121304
ЦЕНА, РУБ.	14 790	15 648	18 344	21 667	21 498	26 740
A	173	185	208	232	258	282
B	217	229	252	276	302	326
Вес, кг	5,41	6,1	8,01	10,1	12,42	14,91

## 7b Отвод 45° ЧЕРНЫЙ (RAL 9005)

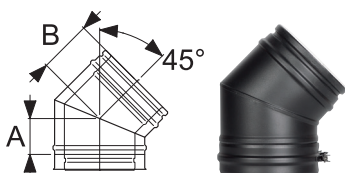

Артикул	115178	115717	116614	117315	121206	121209
ЦЕНА, РУБ.	10 836	11 866	12 897	14 105	23 325	24 937
<b>СЕРЫЙ (NCS 7500)</b>						
Артикул	115175	115715	116615	117314	121207	121210
ЦЕНА, РУБ.	10 836	11 866	12 897	14 105	23 325	24 937
A	82	92	102	123	128	138
B	132	137	147	159	163	173
Вес, кг	2,73	3,08	4,03	5,08	6,25	7,5

внутр. Ø, мм	130	150	200	250	300*	350*
внешн. Ø, мм	230	250	300	350	400	450

**7c Отвод 30°**

**ЧЕРНЫЙ (RAL 9005)**

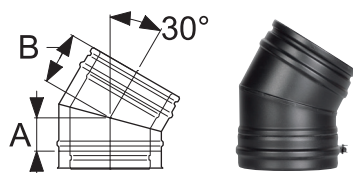

Артикул	114690	115076	116133	116801	121200	121203
ЦЕНА, РУБ.	11 351	12 210	12 897	15 308	17 370	19 089
<b>СЕРЫЙ (NCS 7500)</b>						
Артикул	114684	115087	116136	116800	121201	121204
ЦЕНА, РУБ.	11 351	12 210	12 897	15 308	16 543	18 179
A	111	113	123	128	133	143
B	2,34	2,64	3,5	4,29	5,16	6,26
Вес, кг						

**7d Отвод 15°**

**ЧЕРНЫЙ (RAL 9005)**

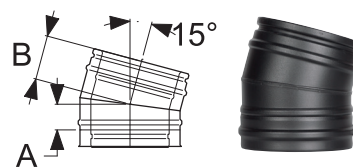

Артикул	114287	114614	115457	116159	121194	121197
ЦЕНА, РУБ.	12 056	12 210	13 621	14 620	по запросу	18 866
<b>СЕРЫЙ (NCS 7500)</b>						
Артикул	114289	114616	115459	116158	121195	121198
ЦЕНА, РУБ.	12 056	12 210	13 621	14 620	по запросу	18 866
A	57	57	57	57	57	57
B	102	102	102	102	102	102
Вес, кг	2,06	2,32	2,97	3,51	4,25	5,02

**Отводы в сборе**

	130	150	200	250	300	350
--	-----	-----	-----	-----	-----	-----

**Собранный отвод 15°**

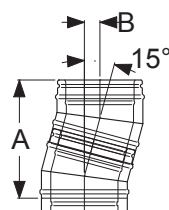

A	295	295	315	334	334	
B	39	39	41	44	44	

**Собранный отвод 30°**

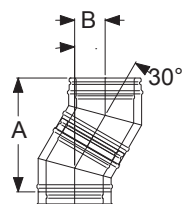

A	327	336	373	392	411	448
B	88	90	100	105	110	120

**Собранный отвод 45°**

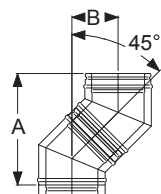

A	341	358	393	427	461	512
B	141	148	163	177	191	212

**Тройник 45° и отвод 45° в сборе**

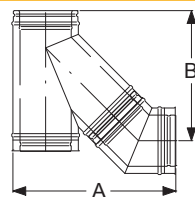

A	405	455	567	567	617	617
B	456	515	595	595	661	661

# Отводы в сборе



внутр. Ø, мм	130	150	200	250	300*	350*
внешн. Ø, мм	230	250	300	350	400	450

## Отводы 15° со стандартными элементами труб (СЭТ) в сборе

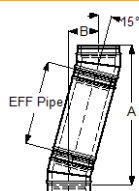

СЭТ А	1218	1218	1238	1257	1257	
955 В	286	286	288	291	291	
СЭТ А	735	735	755	774	774	
455 В	157	157	159	162	162	
СЭТ А	493	493	513	532	532	
205 В	92	92	94	97	97	

## Отводы 30° со стандартными элементами труб (СЭТ) в сборе

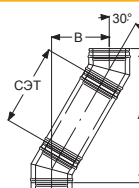

СЭТ А	1154	1163	1200	1219	1238	1275
955 В	566	568	578	583	588	589
СЭТ А	721	709	765	784	793	920
455 В	316	318	328	333	338	348
СЭТ А	505	514	551	570	589	626
205 В	191	193	203	208	213	223

## Отводы 45° со стандартными элементами труб (СЭТ) в сборе

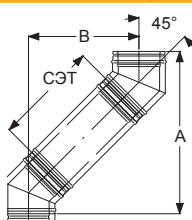

СЭТ А	1016	1033	1068	1102	1136	1187
955 В	816	823	838	852	866	887
СЭТ А	663	680	715	749	783	834
455 В	463	470	485	499	513	534
СЭТ А	486	503	538	572	606	657
205 В	286	293	308	322	336	357

# Адаптеры

### 8a Переходник Топка - PM 50 1000 мм

### ЧЕРНЫЙ (RAL 9005)

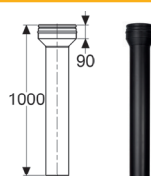

Артикул	143741	143742	143744	143745	121149	121150
ЦЕНА, РУБ.	13 844	15 581	18 747	23 991	27 601	32 161
<b>СЕРЫЙ (NCS 7500)</b>						
Артикул	143747	143748	143750	143751	по запросу	по запросу
ЦЕНА, РУБ.	13 844	15 581	18 747	22 847	по запросу	по запросу
Вес, кг						

### 8b Переходник Permeter 25 - Permeter 50

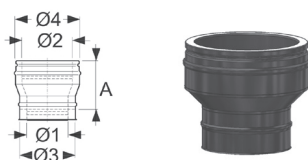

Артикул	114333	114483	115373	116170	121224	121227
ЦЕНА, РУБ.	13 545	14 501	15 069	13 931	15 350	по запросу
<b>СЕРЫЙ (NCS 7500)</b>						
Артикул	114334	114482	115376	116165	121225	121228
ЦЕНА, РУБ.	13 545	14 501	15 069	13 931	15 350	по запросу
внутр. Ø, мм 1 и 2	130	150	200	250	300	350
внешн. Ø мм 3	180	200	250	300	350	400
внешн. Ø мм 4	230	250	300	350	400	350
Вес, кг	2,09	2,23	2,87	3,52	3,91	450

### 8c Переходник Prima Plus - PM 50

### ЧЕРНЫЙ (RAL 9005)

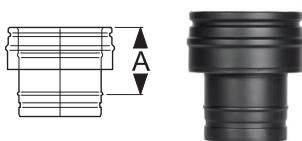

SAP код	112411	112679	113459	114793	121218	121221
ЦЕНА, РУБ.	7 394	8 429	10 148	11 524	12 383	по запросу
<b>СЕРЫЙ (NCS 7500)</b>						
SAP код	112403	112680	113464	114809	121219	121222
ЦЕНА, РУБ.	7 394	8 429	10 148	11 524	12 383	по запросу
A	150	150	150	150	150	150
Вес, кг	1,32	1,48	1,93	2,4	2,73	3,06

### 9 Переходник Кирпичная труба - PM50

### ЧЕРНЫЙ (RAL 9005)

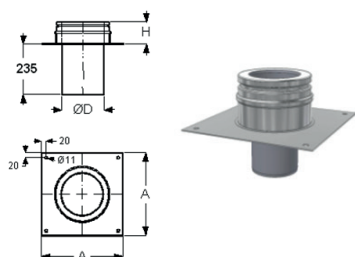

Артикул	115835	115899	116486	117145	141468	по запросу
ЦЕНА, РУБ.	12 232	12 960	13 159	по запросу	20 139	по запросу
<b>СЕРЫЙ (NCS 7500)</b>						
Артикул	115803	115883	116488	117154	121312	121313
ЦЕНА, РУБ.	12 232	12 960	13 159	по запросу	20 139	25 745
A	350	370	420	470	520	570
ØD	128	148	198	248	298	348
Вес, кг	2,69	2,98	3,73	4,48	5,25	6,04

внутр. Ø, мм	130	150	200	250	300*	350*
внешн. Ø, мм	230	250	300	350	400	450

**10 Уплотнительная манжета от дождя**
**ЧЕРНЫЙ (RAL 9005)**

Артикул	110278	110460	110391	110472	119482	по запросу
ЦЕНА, РУБ.	5 625	5 676	6 020	6 366	6 538	по запросу

**СЕРЫЙ (NCS 7500)**

Артикул	110280	110457	110388	110461	по запросу	по запросу
ЦЕНА, РУБ.	5 625	5 676	6 020	6 366	по запросу	по запросу
ØА	230	250	300	350	400	450
ØВ	370	390	440	490	490	490
Вес, кг	0,39	0,45	0,51	0,85	1,60	1,90

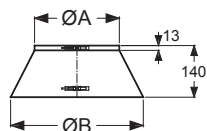

## Проходы через крышу

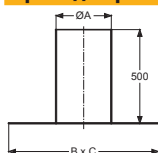
**11a Проход через крышу 0° (без манжеты от дождя)**
**СЕРЕБРИСТЫЙ**

Артикул	101228	101228	101229	101230	101231	101232
ЦЕНА, РУБ.	15 431	15 431	17 124	17 545	18 106	23 577
ØА	300	300	350	400	450	500
В x С	800	800	850	900	950	1000
Вес, кг	5,34	5,34	6,11	6,90	7,72	8,57

## Завершающие элементы дымохода

**SCHIEDEL**
**PERMETER**

внутр. Ø, мм	130	150	200	250	300*	350*
внешн. Ø, мм	230	250	300	350	400	450

### 12a Конус ЧЕРНЫЙ (RAL 9005)

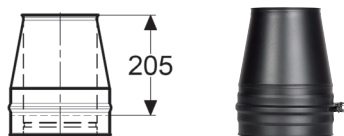

Артикул	113335	114312	115002	115703	121190	121192
Цена, руб	<b>7 138</b>	<b>7 910</b>	<b>8 946</b>	<b>9 976</b>	<b>10 664</b>	по запросу
<b>СЕРЫЙ (NCS 7500)</b>						
Артикул	113336	114313	115001	115704	121191	121193
ЦЕНА, РУБ.	<b>7 138</b>	<b>7 910</b>	<b>8 946</b>	<b>9 976</b>	по запросу	по запросу
Вес, кг	1,85	2,08	2,57	3,06	3,55	4,04

### 12b Конус с зонтиком ЧЕРНЫЙ (RAL 9005)

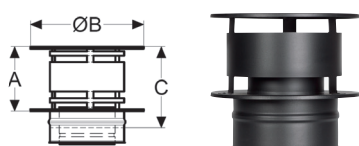

Артикул	114353	115200	116878	117908	121244	121287
Цена, руб	<b>14 105</b>	<b>14 620</b>	<b>19 779</b>	<b>28 996</b>	<b>33 994</b>	<b>41 791</b>
<b>СЕРЫЙ (NCS 7500)</b>						
Артикул	114363	115196	116877	117906	121245	121246
ЦЕНА, РУБ.	<b>14 105</b>	<b>14 620</b>	<b>19 779</b>	<b>28 996</b>	<b>33 994</b>	по запросу
A	130	175	240	297	297	297
B	255	300	400	500	500	500
C	180	225	290	347	347	347
Вес, кг	2,5	2,74	4,38	6,45	8,52	нет в GTP

## Хомуты

### 13 Раздвижной настенный хомут 60-100 мм ЧЕРНЫЙ (RAL 9005)

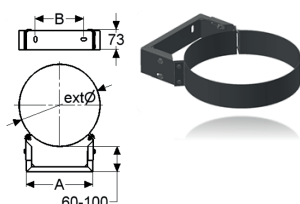

Артикул	111476	111520	111723	112379	112571	112831
ЦЕНА, РУБ.	<b>6 280</b>	<b>6 366</b>	<b>6 538</b>	<b>6 708</b>	<b>6 793</b>	<b>6 880</b>
<b>СЕРЫЙ (NCS 7500)</b>						
Артикул	111484	111518	111728	112375	112578	112840
ЦЕНА, РУБ.	<b>6 280</b>	<b>6 366</b>	<b>6 538</b>	<b>6 708</b>	<b>6 793</b>	<b>6 880</b>
A	234	254	304	354	354	354
Вес, кг	0,91	0,93	1,04	1,31	1,40	1,60

### 14 Хомут для перекрытий СЕРЕБРИСТЫЙ

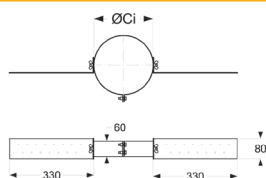

Артикул	100964	100965	100967	100968	113120	101569
ЦЕНА, РУБ.	<b>5 965</b>	<b>6 176</b>	<b>6 878</b>	<b>7 439</b>	<b>7 757</b>	<b>8 001</b>
ØCi	230	250	300	350	400	450
Вес, кг	1,37	1,4	1,40	1,47	1,55	2,3

## Декоративные разъемные пластины «Стандарт»

### 15a Декоративная пластина 0° - 5° ЧЕРНЫЙ (RAL 9005)

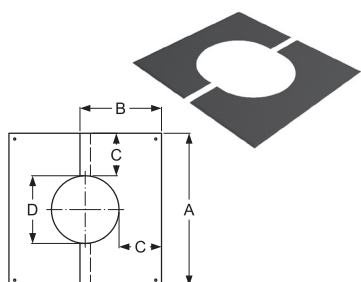

Артикул	112724	112926	113402	112839	по запросу	по запросу
Цена, руб	<b>3 957</b>	<b>4 043</b>	<b>4 644</b>	<b>5 072</b>		
<b>СЕРЫЙ (NCS 7500)</b>						
Артикул	112726	112927	113408	114200	по запросу	по запросу
ЦЕНА, РУБ.	<b>3 957</b>	<b>4 043</b>	<b>4 644</b>	<b>5 072</b>		
A	540	560	610	660	710	750
B	295	305	330	355	380	375
C	150,5	150,5	150,5	150,5	150,5	120,5
D	239	259	309	359	409	459
Вес, кг	1,18	1,1	1,32	1,56		

### 15b Декоративная пластина 35° - 45° ЧЕРНЫЙ (RAL 9005)

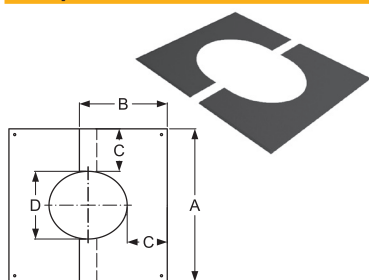

Артикул	112736	112933	113418	114225	по запросу	по запросу
Цена, руб	<b>4 129</b>	<b>4 217</b>	<b>4 644</b>	<b>5 161</b>		
<b>СЕРЫЙ (NCS 7500)</b>						
Артикул	112723	112934	113398	114223	по запросу	по запросу
ЦЕНА, РУБ.	<b>4 129</b>	<b>4 217</b>	<b>4 644</b>	<b>5 161</b>		
A	540	560	610	660	710	600
B	335	345	380	410		
C	150,5	150,5	150,5	150,5	150,5	150,5
D	239	259	309	359	409	459
Вес, кг	1,21	1,3	1,52	1,82		



## Для заметок



A series of horizontal dotted lines spanning the width of the page, intended for taking notes.

### **Москва**

4-й Рощинский проезд, 19, офис 302  
office.mos@schiedel.com  
Тел.: +7 499 271 30 74 (75)

### **Санкт-Петербург**

ул. Смоленская, д. 9, литера А  
БЦ «Оптима», офис 407  
office.mos@schiedel.com  
Тел.: +7 812 640 43 65 (66)

### **Краснодар**

maxim.nechaev@schiedel.com  
irina.makarenko@schiedel.com  
Тел.: +7 918 234 34 15  
Тел.: +7 988 957 09 91

**ООО «Шидель»**

**[www.schiedel.com/ru](http://www.schiedel.com/ru)**

**SCHIEDEL**

A **stañdard**  
INDUSTRIES COMPANY